

聯雲企業股份有限公司

一.公司簡介

79年5月5日成立,為停車設備專業組裝大廠,製造機械停車設備達18,000車位.

二.公司證照

公司證照:公司執照,營利事業登記證,機械停車設備專業廠商登記證,昇降設備專業廠商登記證,立體停車場協會會員證書,金龍獎當選證書.

三.產品證書

(1)產品證書:停車場協會型式認證書(HO 二段式,HDM 三段式,HD 機坑式),
中華民國專利證書(二段式,三段式),機械技師簽證合格結構計算書(二段式,
三段式,機坑式).

(2)產物保險證書:年度累計產品責任險保額新台幣伍仟萬元.

四.技術士證書

(1)機械停車設備裝修技術士 (3)升降機裝修技術士
(2)機械停車設備安全檢查員 (4)建築物安全檢查員

機械停車設備專業廠商:聯雲企業股份有限公司

證照編號:40M-1000057

發照機關:內政部

機械停車設備技術士:周敏芳

證照編號:乙級127-000399

發照機關:行政院勞委會

檢查員證號:40MB000169

聯雲企業股份有限公司

台中市烏日區光明路勤農巷118號

Tel: 04-2338-1000 Fax: 04-2338-1020

網址: <http://www.gracloud.com.tw/>

e-mail: gracloud@yahoo.com.tw

F 型
簡易升降式

F型二柱沉箱式雙層機械停車設備



產品特色

- ❖ 直接式油壓動力系統升降平穩不晃動，且下降時不耗電安靜無噪音
- ❖ 上下車台連接為廂型結構，堅固安全
- ❖ 客製化產品，可依客戶需求加寬加高得以停放休旅車
- ❖ 前緣加裝平衡鋼索保持車台水平不變形
- ❖ 隱藏式鋼索，進出方便無障礙
- ❖ 簡易升降式，經濟實惠，故障率低且日後保養維修成本最低

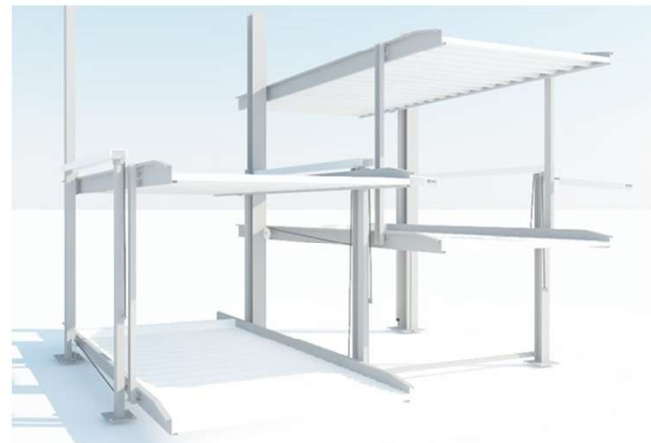

聯雲企業股份有限公司業績實例



簡易升降式

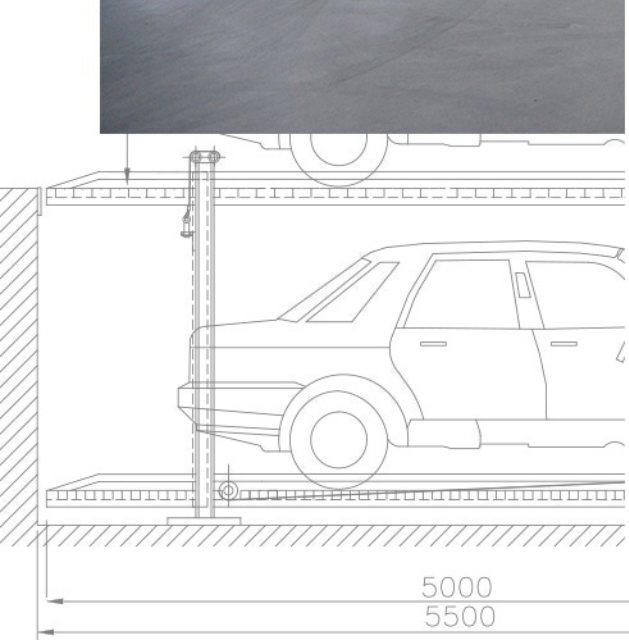

GRAND CLOUD INDUSTRIAL Co., LTD.

INDUSTRY LEADER IN MECHANICAL PARKING AND LIFT SYSTEMS



多重保護裝置維護使用者安全，包含：

油壓缸防爆閥，紅外線安全感應電眼，迴轉警示燈，押扣式停止鈕，電源指示燈，運轉指示燈，壓力補償閥，洩壓閥，調壓閥，訊號線過負載保護裝置，動力線過負載保護裝置，馬達過負載保護裝置，運轉超時自動斷電裝置，機械式極限斷電裝置。

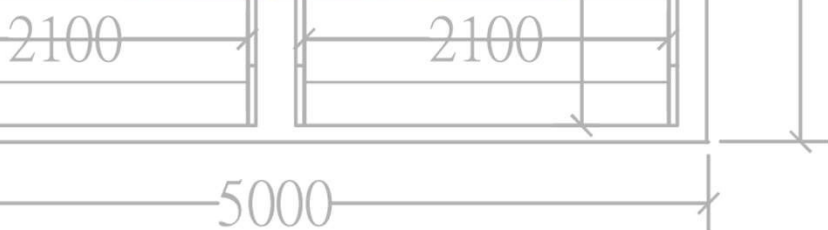

B	最大載重
C	升降路層
D	車台尺寸
E	主控制系統
F	油壓主機
G	操作方式
H	緊急停止
I	升降驅動
J	油壓配件
V	安全裝置

為方便使用者，正車倒車皆可停

選用此型式業績實例

大成建設：
三月花見，六月微風，九月采菊，五月天嵐

德鑫建設：
御天地，德鑫楓華，巴黎第六區

喬立建設：
喬立月河，喬立悅容

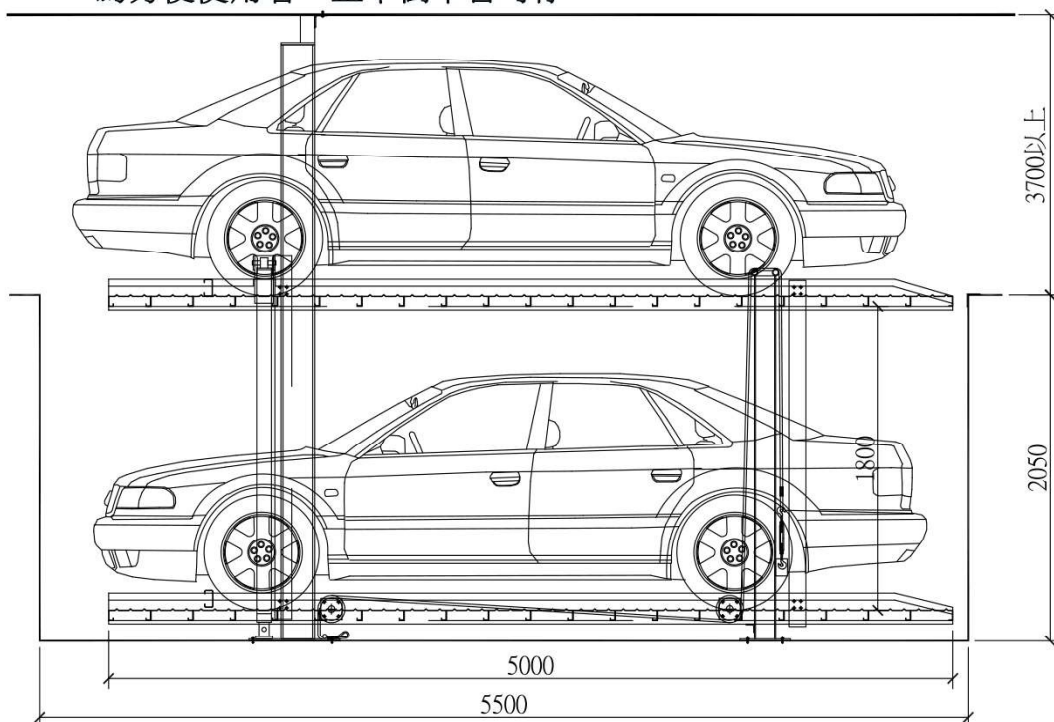

HD 型
簡易升降式

HD型四柱沉廂式雙層機械停車設備



產品特色

- ❖ 直接式油壓動力系統升降平穩不晃動，且下降時不耗電安靜無噪音
- ❖ 上下車台連接為廂型結構，堅固安全
- ❖ 客製化產品，可依客戶需求加寬加高得以停放休旅車
- ❖ 前緣加裝平衡鋼索保持車台水平不變形
- ❖ 隱藏式鋼索，進出方便無障礙
- ❖ 四支柱型式升降最為平穩，安全性最高，且日後維修保養費用與兩柱式相同





多重保護裝置維護使用者安全, 包含:

油壓缸防爆閥, 紅外線安全感應電眼, 迴轉警示燈, 押扣式停止鈕, 電源指示燈, 運轉指示燈, 壓力補償閥, 洩壓閥, 調壓閥, 訊號線過負載保護裝置, 動力線過負載保護裝置, 馬達過負載保護裝置, 運轉超時自動斷電裝置, 機械式極限斷電裝置。



為方便使用者, 正車倒車皆可停

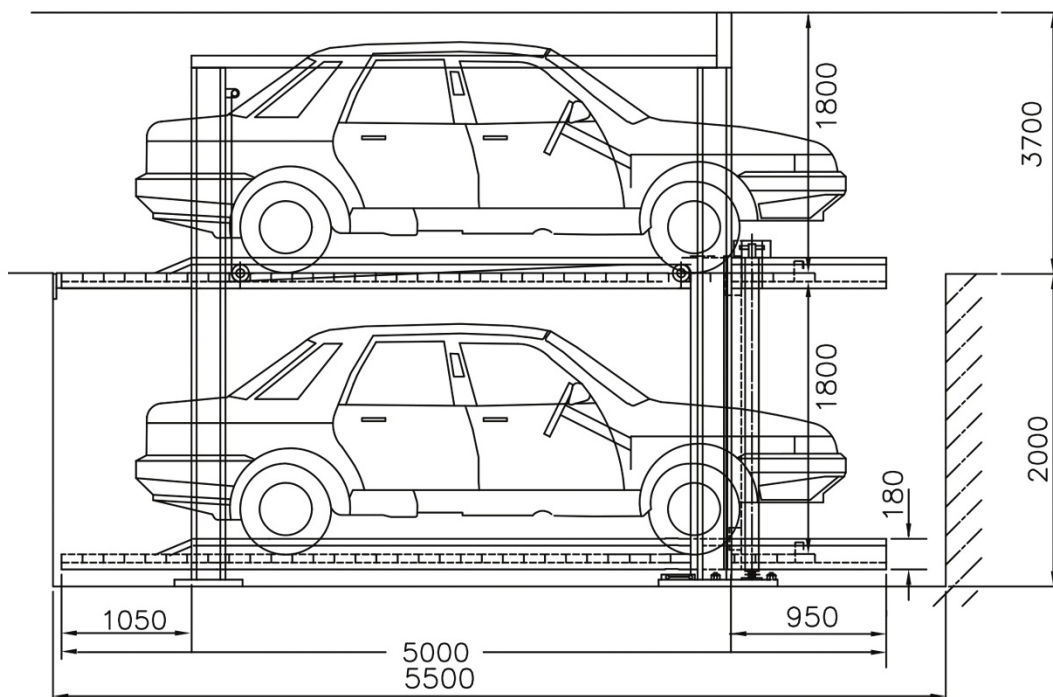

選用此型式業績實例

惠宇建設:
天空之城, 世紀願景, 科博館, 科博臻觀, 天青

久檯建設:
百達翡翠, 閃亮之星, 得意居, 崇德巴黎, 興大翡儷, 久檯好雅, 久檯香坡, 童話世界

富宇建設:
ICRT-HI區, 富宇四季, 崇德11, 水花園, 文華苑, 水怡園, 水林園

HO 型
無機坑多段式

HO型兩段式雙層機械停車設備



產品特色

- ❖ 油壓動力系統升降平穩不晃動，且下降時不耗電安靜無噪音
- ❖ H型鋼框架，外觀簡潔可靠
- ❖ 客製化產品，可依客戶需求加寬加高得以停放休旅車
- ❖ 上車台前緣加裝雙平衡鋼索保持車台水平不變形
- ❖ 橫移台加設防墜框以避免上車位下陷擠壓
- ❖ 兩段式設計現場無須挖設機坑



上車位雙平衡鋼索

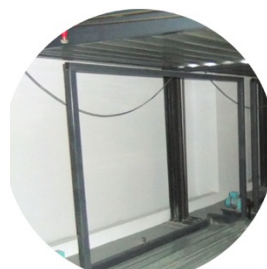

橫移車位防墜框



多重保護裝置維護使用者安全, 包含:

油壓缸防爆閥, 紅外線安全感應電眼, 迴轉警示燈, 押扣式停止鈕, 電源指示燈, 運轉指示燈, 壓力補償閥, 洩壓閥, 調壓閥, 訊號線過負載保護裝置, 動力線過負載保護裝置, 馬達過負載保護裝置, 運轉超時自動斷電裝置, 機械式極限斷電裝置。

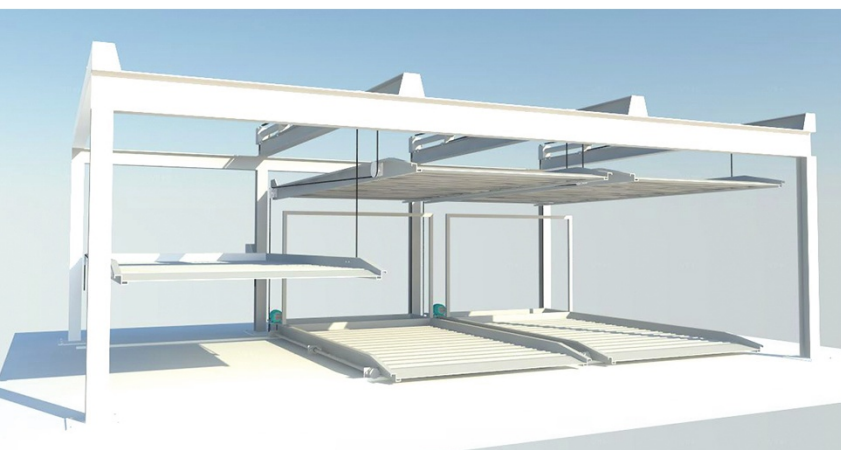

為方便使用者, 正車倒車皆可停

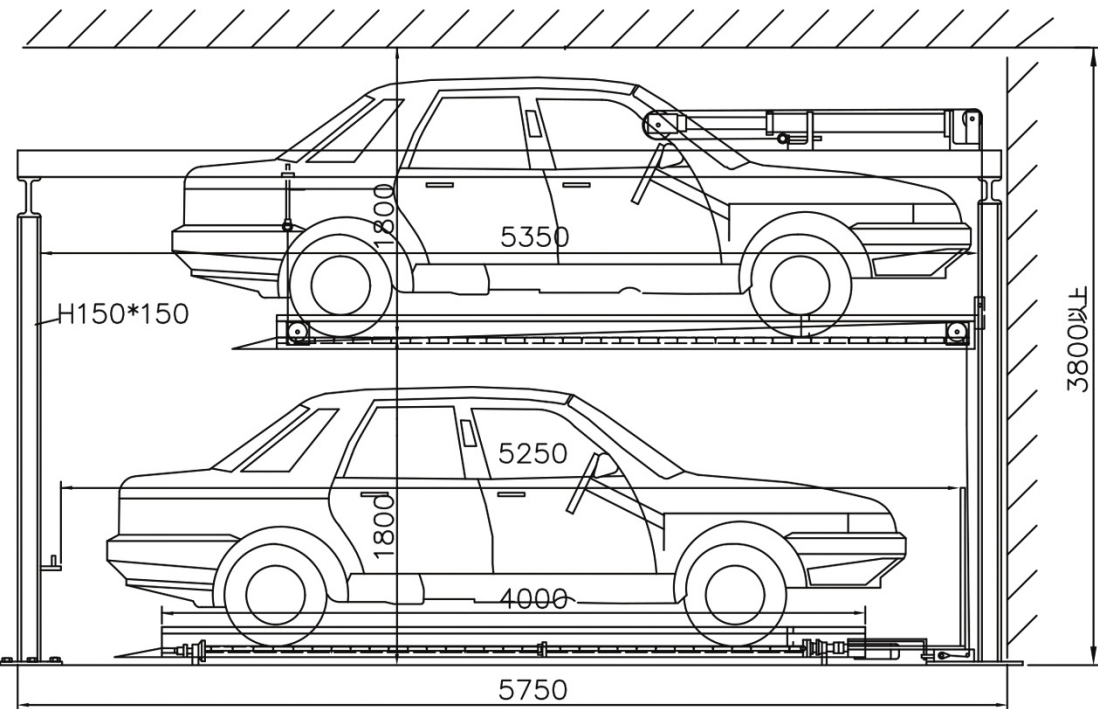

選用此型式業績實例

- 高立營造:
苗北藝文中心 162 車位
- 麗明營造:
昭盛52行館 17 車位
- 傑宇建設:
陽光誠品 23 車位

HDM 型
多段式

HDM 型多段式三層機械停車設備



產品特色

- ❖ 直接式油壓動力系統升降平穩不晃動，且下降時不耗電安靜無噪音
- ❖ 多段式設計可於有限空間內停放最多數車輛
- ❖ 客製化產品，可依客戶需求加寬加高得以停放休旅車(依現場環境為準)
- ❖ 前緣加裝平衡鋼索保持車台水平不變形
- ❖ 下車位採取隱藏式鋼索，進出方便無障礙



GRAND CLOUD INDUSTRIAL CO., LTD.

INDUSTRY LEADER IN MECHANICAL PARKING AND LIFT SYSTEMS

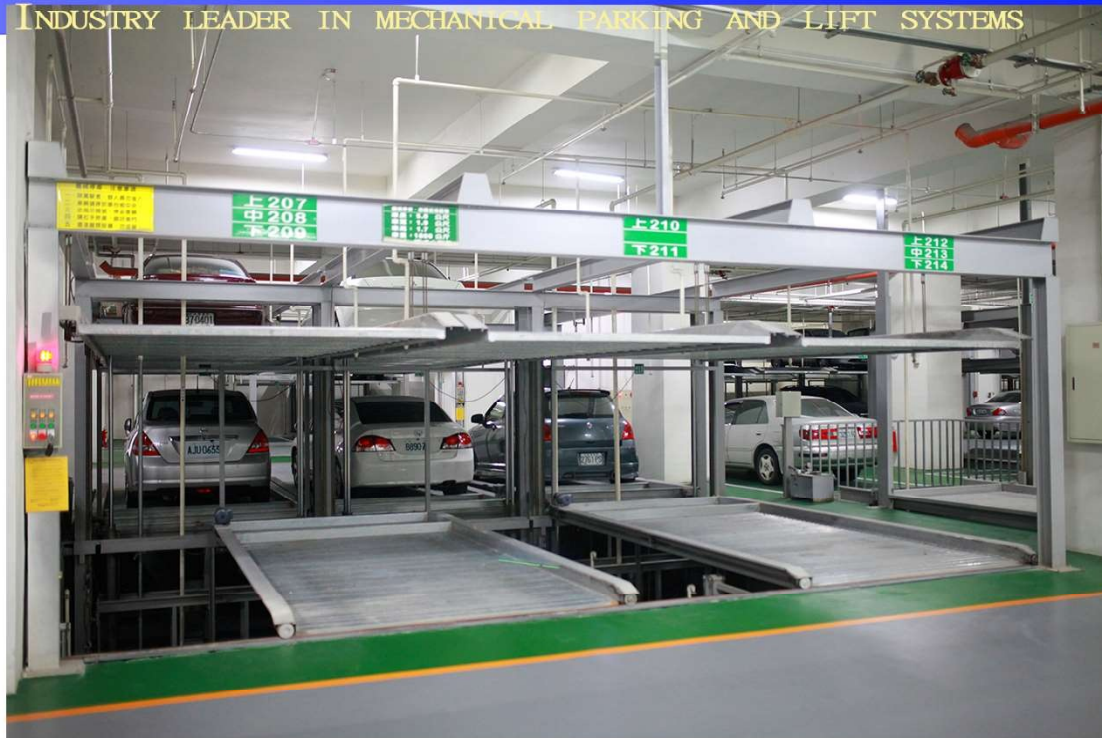

多重保護裝置維護使用者安全, 包含:

油壓缸防爆閥, 紅外線安全感應電眼, 迴轉警示燈, 押扣式停止鈕, 電源指示燈, 運轉指示燈, 壓力補償閥, 洩壓閥, 調壓閥, 訊號線過負載保護裝置, 動力線過負載保護裝置, 馬達過負載保護裝置, 運轉超時自動斷電裝置, 機械式極限斷電裝置。

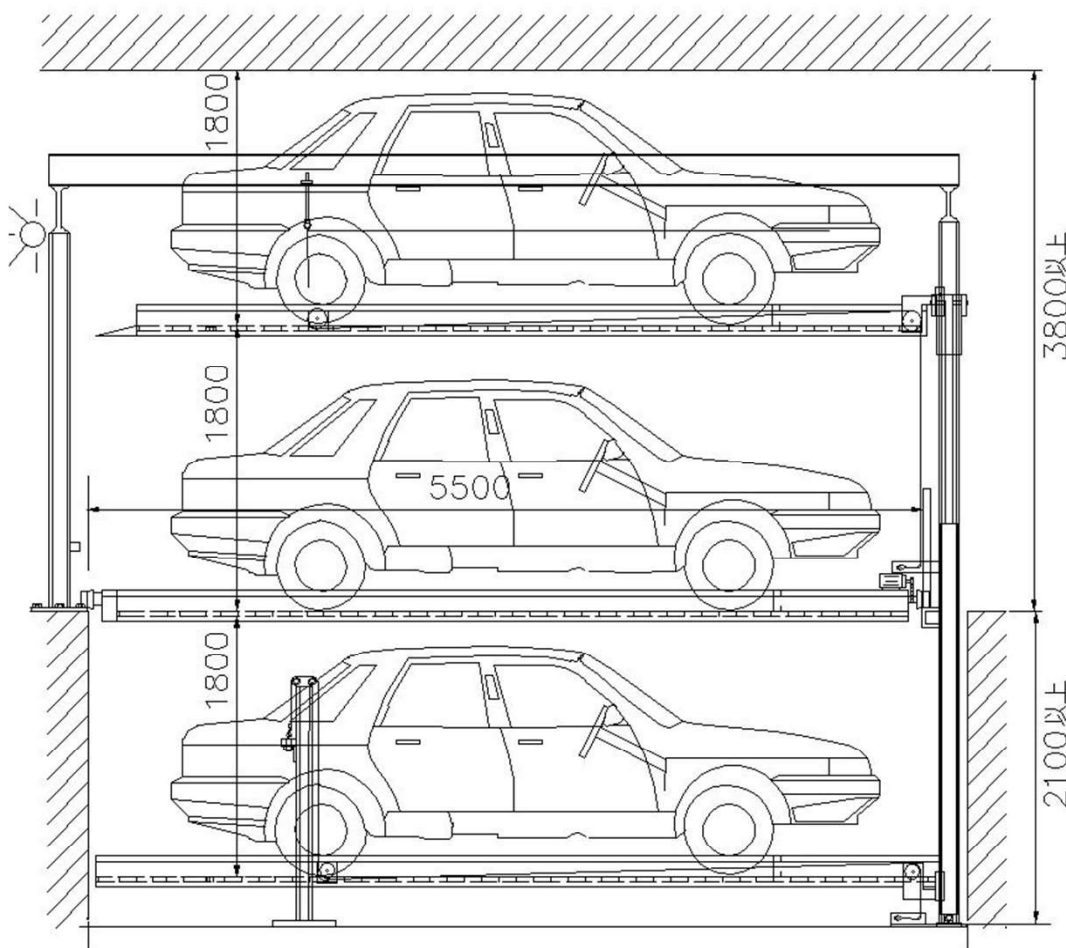
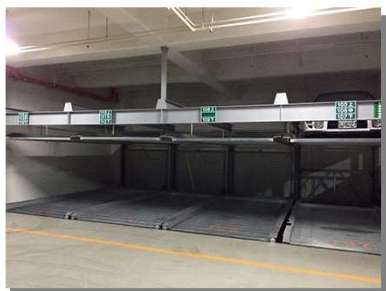

選用此款形式實例:

- 大毅建設:
植幸福 177 車位
- 高立營造:
林新醫院二期 102 車位
- 富家興建設:
森林公園一號 278 車位
- 麗明營造:
敬業雅致 32 車位

EOD 型
汽車升降機

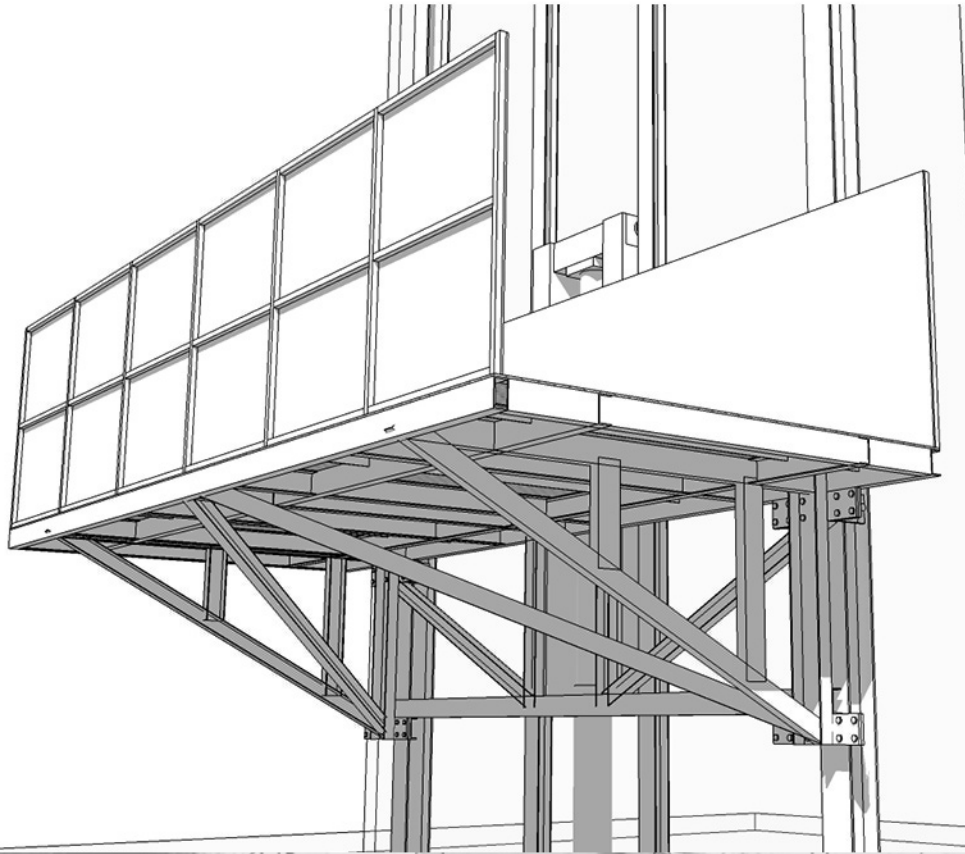

側視圖



建築物機械停車設備專業廠商登記證

廠 商 名 稱：聯雲企業股份有限公司

廠 商 負 責 人：紀文智

廠 商 統 一 編 號：84246197

資 本 額：新台幣6,000,000元整

登 記 證 字 號：40M1000057

備 註：變更廠商負責人

上開申請廠商符合建築法第77條之4及建築物機械停車設備設置及檢查
管理辦法規定資格，合行發給登記證以茲憑證

此證

內政部部长 **江宜樺**

中華民國 98 年 9 月 17 日

